

RedLab® 1408FS

USB-basiertes Analog- und Digital-E/A-Modul

Bedienungsanleitung



RedLab 1408FS

Analoges und digitales USB-E/A-Modul

Bedienungsanleitung



Ausgabe 1.2 D, Januar 2008

Impressum

Handbuch RedLab® Serie

Ausgabe 1.2 D
Ausgabedatum: Januar 2008

Meilhaus Electronic GmbH

Fischerstraße 2
D-82178 Puchheim bei München, Germany
<http://www.meilhaus.de>

© Copyright 2008 Meilhaus Electronic GmbH

Alle Rechte vorbehalten. Kein Teil dieses Handbuches darf in irgendeiner Form (Fotokopie, Druck, Mikrofilm oder in einem anderen Verfahren) ohne ausdrückliche schriftliche Genehmigung der Meilhaus Electronic GmbH reproduziert oder unter Verwendung elektronischer Systeme verarbeitet, vervielfältigt oder verbreitet werden.

Wichtiger Hinweis:

Alle in diesem Handbuch enthaltenen Informationen wurden mit größter Sorgfalt und nach bestem Wissen zusammengestellt. Dennoch sind Fehler nicht ganz auszuschließen. Aus diesem Grund sieht sich die Firma Meilhaus Electronic GmbH dazu veranlasst, darauf hinzuweisen, dass sie weder eine Garantie (abgesehen von den vereinbarten Garantieansprüchen) noch die juristische Verantwortung oder irgendeine Haftung für Folgen, die auf fehlerhafte Angaben zurückgehen, übernehmen kann. Für die Mitteilung eventueller Fehler sind wir jederzeit dankbar.

RedLab, ME, Meilhaus und das ME-Logo sind eingetragene Warenzeichen von Meilhaus Electronic.

Die Marke Personal Measurement Device, TracerDAQ, Universal Library, InstaCal, Harsh Environment Warranty, Measurement Computing Corporation und das Logo von Measurement Computing sind entweder Marken oder eingetragene Marken der Measurement Computing Corporation.

PC ist eine Marke der International Business Machines Corp. Windows, Microsoft und Visual Studio sind entweder Marken oder eingetragene Marken der Microsoft Corporation. LabVIEW ist eine Marke von National Instruments. Alle anderen Marken sind Eigentum der betreffenden Besitzer.

Inhaltsverzeichnis

Einleitung	
Über diese Bedienungsanleitung	6
Was können Sie in dieser Bedienungsanleitung erfahren	6
In dieser Bedienungsanleitung verwendete Hinweise	6
Wo finden Sie weitere Informationen.....	6
Kapitel 1	
Vorstellung des RedLab 1408FS	7
Blockschaltbild des RedLab 1408FS.....	8
Bestandteile der Software	8
Der einfache Anschluss des RedLab 1408FS an Ihren Computer	9
Kapitel 2	
Installation des RedLab 1408FS	10
Was ist im Lieferumfang des RedLab 1408FS enthalten?.....	10
Hardware	10
Software und Dokumentation	10
Auspacken des RedLab 1408FS	11
Installation der Software.....	11
Installation der Hardware	11
Kalibrierung des RedLab 1408FS	12
Kapitel 3	
Funktionale Details	13
Modi zur Erfassung analoger Signale.....	13
Softwaregetakteter Modus	13
Kontinuierlicher Abfragemodus.....	13
Externe Komponenten	13
USB-Anschluss.....	14
LED	14
Verkabelung der Schraubklemmen	14
Hauptverbindung und Anschlussbelegung.....	15
Analoge Eingänge (CH0 IN bis CH7 IN)	16
Analoge Ausgänge (D/A OUT 0 und D/A OUT 1).....	19
Digitale E/A-Anschlüsse (Ports A0 bis A7 und B0 bis B7).....	20
Stromanschlüsse.....	21
Anschluss für externen Trigger.....	21
Zähleranschluss.....	21
CAL-Anschluss.....	22
SYNC-Anschluss	22
Massekontakte	22
Genauigkeit.....	22
Kanalliste des RedLab 1408FS.....	25
Synchronisierung mehrerer Geräte	25
Kapitel 4	
Spezifikationen	27
Analoge Eingänge.....	27
Analoge Ausgänge.....	29
Digitale Eingänge/Ausgänge	29
Externer Trigger	30
Eingang/Ausgang für externen Taktgeber	30
Zähler.....	31

Permanenter Speicher	31
Microcontroller	31
Stromversorgung	31
Allgemeines	32
Umgebungsanforderungen	32
Mechanische Eigenschaften	32
Hauptverbindung und Anschlussbelegung	32
Differentieller Modus mit 4 Kanälen	33
Single-Ended-Modus mit 8 Kanälen	33

Über diese Bedienungsanleitung

Was können Sie in dieser Bedienungsanleitung erfahren

Diese Bedienungsanleitung erläutert, wie Sie den RedLab 1408FS installieren, konfigurieren und verwenden, um den gesamten Funktionsumfang der USB-Datenerfassung in Anspruch nehmen zu können.

In diesem Benutzerhandbuch finden Sie auch Verweise auf weiterführende Dokumente und auf Ressourcen für technischen Support.

In dieser Bedienungsanleitung verwendete Hinweise

Weitere Informationen zu...

Umrahmter Text enthält zusätzliche Informationen und nützliche Hinweise zu dem jeweiligen Thema.

Vorsicht! Grau unterlegte Vorsichtshinweise sollen ihnen dabei helfen, dass Sie weder sich selbst noch andere verletzen, Ihre Hardware nicht beschädigen und keine Daten verlieren.

- <#:#> Spitze Klammern, in denen durch einen Doppelpunkt getrennte Zahlen stehen, kennzeichnen einen Zahlenbereich (z.B. zu einem Register zugeordnete Werte, Bit-Einstellungen usw.).
- Fetter Text** **Fett** gedruckt sind Bezeichnungen von Objekten auf dem Bildschirm wie Schaltflächen, Textfelder und Kontrollkästchen. Zum Beispiel:
- Vorsicht!** Legen Sie die Diskette oder CD ein und klicken Sie auf **OK**.
- Kursiver Text* *Kursiv* gedruckt werden die Bezeichnungen von Anleitungen und Hilfethemen, aber auch Wörter oder Satzteile, die besonders hervorgehoben werden sollen. Z. B.:
- | Das Installationsverfahren für *InstaCal*® wird im *Schnellstarthandbuch* erläutert.
 - | Berühren Sie *niemals* die freiliegenden Stifte oder Verbindungen auf der Platine.

Wo finden Sie weitere Informationen

Die folgenden elektronischen Dokumente enthalten nützliche Informationen zum RedLab 1408FS.

- Das *Schnellstarthandbuch* finden Sie im Wurzelverzeichnis der RedLab-CD.
- Die *Anleitungen zum Anschluss der Signale* finden Sie auf CD unter „ICalUL\Documents“.
- Die Benutzeranleitung für die Universal Library finden Sie auf CD unter „ICalUL\Documents“.
- Die Funktionsbeschreibung für die Universal Library finden Sie auf CD unter „ICalUL\Documents“.
- Die Benutzeranleitung für die Universal Library für LabVIEW™ finden Sie auf CD unter „ICalUL\Documents“.

Vorstellung des RedLab 1408FS

Diese Bedienungsanleitung enthält alle Informationen, die Sie zur Verbindung des RedLab 1408FS mit Ihrem Computer und mit den zu messenden Signalen benötigen.

Das RedLab 1408FS ist ein Full-Speed USB-2.0-Gerät und wird von Microsoft® Windows® 98 (zweite Ausgabe), Windows ME, Windows 2000 und Windows XP unterstützt. Es wurde auf seine vollständige Kompatibilität mit USB-1.1- und USB-2.0-Ports geprüft.

Lesen Sie bitte den Hinweis „Achten Sie darauf, dass Sie die aktuellste Systemsoftware verwenden“ in Kapitel 2 „Installation des RedLab 1408FS“, um sicherzugehen, dass Sie die neuesten USB-Treiber nutzen.

Das RedLab 1408FS verfügt über acht analoge Eingänge, zwei analoge 12-Bit-Ausgänge, 16 digitale E/A-Verbindungen und einen externen 32-Bit-Ereigniszähler.

Die analogen Eingänge des RedLab 1408FS lassen sich per Software als single-ended 13-Bit-Eingänge oder als differenzielle 14-Bit Eingänge konfigurieren. 16 digitale E/A-Leitungen können als zwei 8-Bit Ports portweise als Eingang oder Ausgang definiert werden.

Mit einem 32-Bit-Zähler können TTL-Impulse gezählt werden.

Eine SYNC-Eingangs-/Ausgangsleitung (Synchronisierung) ermöglicht Ihnen, am Eingang eines USB-Moduls analoge Daten vom Taktausgang eines anderen Moduls zu erfassen.

Das RedLab 1408FS wird über den USB-Anschluss Ihres Computers mit +5 Volt betrieben. Es ist keine externe Stromversorgung erforderlich.

Abbildung 1-1 zeigt den RedLab 1408FS. Die E/A-Verbindungen erfolgen über die Steckfahnen an beiden Seiten des Geräts.



Abb. 1-1. RedLab 1408FS

Blockschaltbild des RedLab 1408FS

Das nachfolgende Blockschaltbild zeigt alle Funktionen des RedLab 1408FS.



Abb. 1-2. Funktionsdiagramm des RedLab 1408FS

Bestandteile der Software

Informationen über *InstaCal* (Installations-, Kalibrier- und Testprogramm) sowie über weitere Software, die sich im Lieferumfang des RedLab 1408FS befindet, finden Sie im *Schnellstarthandbuch*, das Sie als PDF-Datei im Wurzelverzeichnis der CD finden.

Der einfache Anschluss des RedLab 1408FS an Ihren Computer

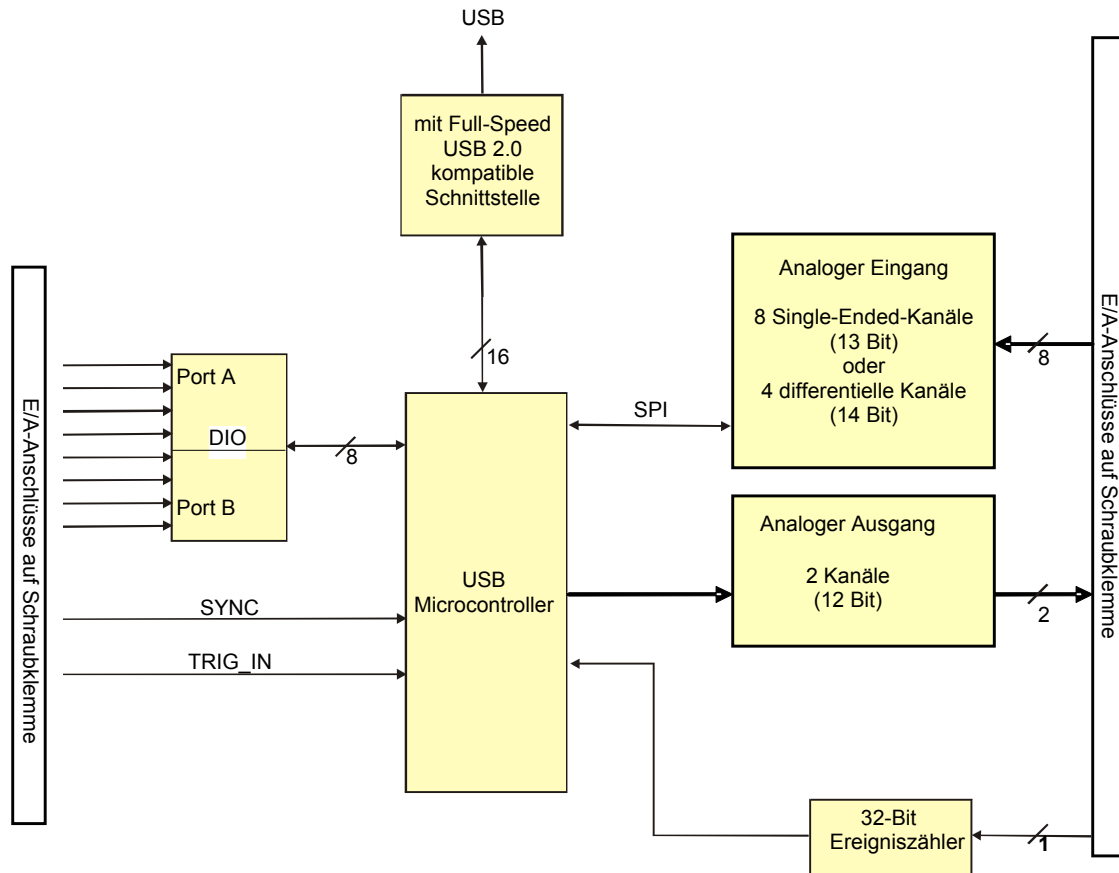
So einfach war die Installation eines Geräts zur Datenerfassung noch nie.

- Das RedLab 1408FS benutzt HID-Treiber von Microsoft. Diese Treiber sind in allen Windows-Versionen enthalten, die USB-Anschlüsse unterstützen. Wir verwenden die Microsoft-Treiber, weil sie weit verbreitet sind und Ihnen die vollständige Kontrolle über Ihr Gerät und besonders hohe Datenübertragungsraten für den RedLab 1408FS ermöglichen. Es werden keine Treiber anderer Hersteller benötigt.
- Das RedLab 1408FS ist vollständig plug&play-fähig. Sie brauchen keine Jumper setzen, DIP-Schalter einzustellen oder Unterbrecher zu konfigurieren.
- Sie können den RedLab 1408FS vor oder nach der Installation der Software anschließen und brauchen Ihren Computer vorher nicht herunterzufahren. Wenn Sie ein HID mit Ihrem System verbinden, erkennt es Ihr Computer automatisch und konfiguriert die erforderliche Software. Über einen USB-Hub können Sie mehrere HID-Peripheriegeräte an Ihr System anschließen und mit Strom versorgen.
- Sie können Ihr System über ein standardmäßiges 4-adriges Kabel mit verschiedenen Geräten verbinden. Der USB-Anschluss ersetzt die seriellen und parallelen Anschlüsse durch eine einzige, standardisierte Plug&Play-Kombination.
- Sie brauchen kein separates Netzteil. Über USB wird der Strom automatisch an alle mit Ihrem System verbundenen Peripheriegeräte geleitet.
- Der Datenstrom erfolgt über die USB-Verbindung in beiden Richtungen zwischen einem Computer und dem Peripherie-Gerät.

Installation des RedLab 1408FS

Was ist im Lieferumfang des RedLab 1408FS enthalten?

Achten Sie beim Auspacken des RedLab 1408FS darauf, dass folgende Bestandteile im Paket enthalten sind.

Hardware

- RedLab 1408FS



- USB-Kabel (2 Meter lang)



Software und Dokumentation

Neben dieser Bedienungsanleitung für die Hardware befindet sich ein Schnellstarthandbuch im Wurzelverzeichnis der RedLab-CD. Lesen Sie diese Broschüre bitte vollständig durch, bevor Sie die Software und Hardware installieren.

Das Schnellstart-Handbuch erklärt die Installation und Einsatz der Software, die auf CD mitgeliefert wird.

Auspacken des RedLab 1408FS

Wie bei allen elektronischen Geräten sollten Sie sorgfältig damit umgehen, um Schäden durch statische Elektrizität zu vermeiden. Erden Sie sich mit einem Erdungsarmband, oder indem Sie einfach das Computergehäuse oder einen anderen geerdeten Gegenstand berühren, bevor Sie den RedLab 1408FS auspacken, um aufgestaute statische Energie abzuleiten.

Falls Ihr RedLab 1408FS beschädigt ist, informieren Sie Meilhaus Electronic bitte unverzüglich per Telefon, Fax oder E-Mail.

- Telefon: +49 (0) 89/8901660
- Fax: +49 (0) 89/89016628
- E-Mail: support@meilhaus.com

Installation der Software

Im *Schnellstarthandbuch* finden Sie Anleitungen zur Installation der Programme auf der CD.

Installation der Hardware

Achten Sie darauf, dass Sie die aktuellste Systemsoftware verwenden

Überprüfen Sie bitte, bevor Sie das RedLab 1408FS anschließen, dass Sie die neueste Version der USB-Treiber benutzen.

Downloaden und installieren Sie zunächst die letzten Aktualisierungen von Microsoft Windows, bevor Sie das RedLab 1408FS installieren. Falls Sie Windows XP verwenden, benötigen Sie XP Hotfix KB822603. Mit dieser Aktualisierung soll ein schwerwiegender Fehler in Usbport.sys behoben werden, der beim Betrieb von USB-Geräten auftrat. Sie können dafür Windows Update ausführen oder die Aktualisierung von <http://www.microsoft.com/downloads/details.aspx?familyid=733dd867-56a0-4956-b7fe-e85b688b7f86&displaylang=de> herunterladen. Weitere Informationen finden Sie in der Microsoft Knowledge Base im Artikel „Verfügbarkeit der Aktualisierung für USB 1.1 and 2.0 für Windows XP SP1“ unter support.microsoft.com/?kbid=822603.

Um den RedLab 1408FS an Ihr System anzuschließen, schalten Sie Ihren Computer ein und verbinden Sie das USB-Kabel mit einem USB-Anschluss des Computers oder mit einem externen USB-Hub, der mit Ihrem Computer verbunden ist. Über das USB-Kabel wird das RedLab 1408FS mit Strom und Daten versorgt.

Wenn Sie das RedLab 1408FS zum ersten Mal anschließen, öffnen sich mehrere Popup-Fenster (Windows XP) oder Dialoge (bei anderen Windows-Versionen) mit der Angabe **Found New Hardware** (Neue Hardwarekomponente gefunden), sobald das RedLab 1408FS von Ihrem Computer erkannt wird.

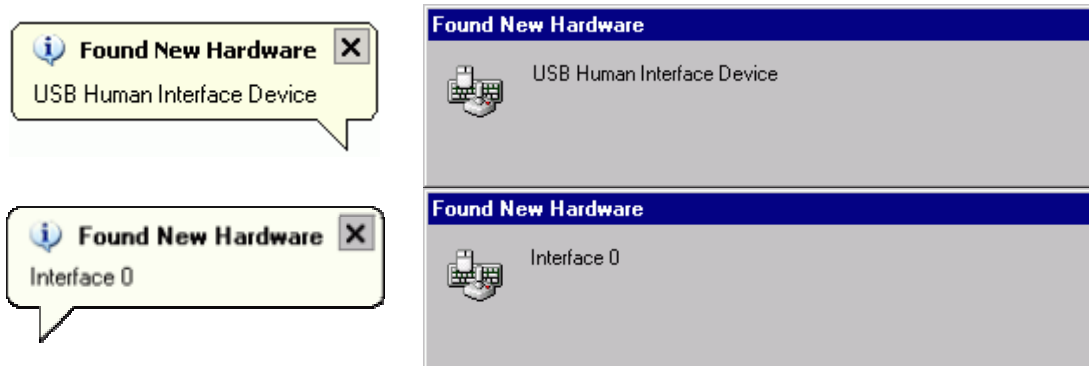

Es ist normal, dass sich beim ersten Anschluss des RedLab 1408FS mehrere Dialogfenster öffnen.

Im letzten Popup-Fenster oder Dialog steht „Die neue Hardware wurde installiert und kann jetzt verwendet werden.“. Die LED am RedLab 1408FS sollte jetzt aufblinken und dann kontinuierlich leuchten. Dadurch wird angezeigt, dass zwischen dem RedLab 1408FS und Ihrem Computer eine Verbindung besteht.



An die meisten Computern können Sie bis zu zwei RedLab 1408FS anschließen. Falls Sie mehr als zwei RedLab 1408FS benötigen, wenden Sie sich bitte an den technischen Kundendienst (Tel: +49-(0)89-8901660, Fax: +49-(0)89-89016628 oder E-Mail: support@meilhaus.com).

Vorsicht! Trennen Sie **kein** Gerät vom USB-Bus, während der Computer mit dem RedLab 1408FS Daten austauscht, da Sie sonst Daten verlieren und/oder nicht mehr mit dem RedLab 1408FS kommunizieren könnten.

Wenn die LED erlischt

Wenn die LED leuchtet und dann ausgeht, wurde die Kommunikation zwischen Computer und RedLab 1408FS abgebrochen. Um die Verbindung wieder aufzunehmen, entfernen Sie das USB-Kabel vom Computer und stecken es dann wieder ein. Jetzt sollte die Kommunikation wieder funktionieren und die LED leuchten.

Geben Sie dem RedLab 1408FS eine Aufwärmzeit von mindestens 30 Minuten. Diese wird benötigt um die spezifizierte Meßgenauigkeit einzuhalten.

Kalibrierung des RedLab 1408FS

Das RedLab 1408FS wird vollständig kalibriert ausgeliefert. Die Kalibrier-Koeffizienten werden im EEPROM abgespeichert. Schicken Sie das Gerät an Meilhaus Electronic, falls eine Kalibrierung erforderlich sein sollte. Der normale Kalibrierintervall ist einmal jährlich.

Funktionale Details

Modi zur Erfassung analoger Signale

Das RedLab 1408FS kann analoge Eingangsdaten in zwei unterschiedlichen Modi erfassen: softwaregetaktet und mit kontinuierlicher Abfrage.

Softwaregetakteter Modus

Im softwaregetakteten Modus können Sie jeweils ein analoges Signal erfassen. Die A/D-Wandlung wird über einen Softwarebefehl gestartet. Der analoge Wert wird gewandelt und an den Computer übergeben. Sie können diesen Vorgang so lange fortsetzen, bis Sie alle gewünschten Signale eines Kanals verarbeitet haben.

Die maximale Abfragerate hängt im softwaregetakteten Modus vom jeweiligen System ab.

Kontinuierlicher Abfragemodus

Im kontinuierlichen Abfragemodus können Sie Daten von bis zu acht Kanälen erfassen. Die analogen Daten werden so lange kontinuierlich abgefragt, gewandelt und in einen integrierten FIFO-Puffer geschrieben, bis Sie den Vorgang anhalten. Die einzelnen Daten werden blockweise in den FIFO-Puffer des RedLab 1408FS und dann in den Pufferspeicher Ihres Computers übertragen.

Die maximale kontinuierliche Abfragerate von 48kS/s gilt für alle Kanäle zusammen. Das heißt, insgesamt kann die Erfassungsrates 48kS/s nicht überschreiten. Sie können also Daten von einem Kanal mit 48kS/s erfassen oder von zwei Kanälen mit jeweils 24kS/s oder von vier Kanälen mit jeweils 12kS/s. Die kontinuierliche Abfrage kann entweder über einen Softwarebefehl oder über einen externen Hardware-Trigger ausgelöst werden.

Externe Komponenten

Das RedLab 1408FS verfügt wie in Abbildung 3-1 gezeigt über die folgenden externen Komponenten.

- USB-Anschluss
- LED
- Klemmreihen (2)



Abb. 3-1. Externe Komponenten des RedLab 1408FS

USB-Anschluss

Der USB-Anschluss befindet sich auf der rechten Seite des RedLab 1408FS. Über diesen Anschluss wird das Gerät mit Strom (+5 V) und Daten versorgt. Die Spannung am USB-Anschluss hängt vom genutzten System ab und beträgt eventuell weniger als 5 V. Es ist keine externe Stromversorgung erforderlich.

LED

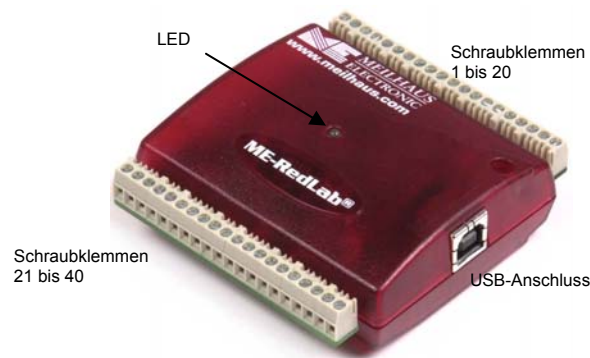
Die LED auf der Vorderseite des Gehäuses zeigt den Verbindungsstatus des RedLab 1408FS an. Sie benötigt eine Stromstärke von bis zu 5 mA und kann nicht deaktiviert werden. In Tabelle 3-1 finden Sie Angaben zur LED-Anzeige des RedLab 1408FS.

Tabelle 3-1. LED-Anzeige

LED-Anzeige	Bedeutung
Leuchtet grün	Das RedLab 1408FS ist an einen Computer oder externen USB-Hub angeschlossen.
Blinkt kontinuierlich	Daten werden übertragen.

Verkabelung der Schraubklemmen

Das RedLab 1408FS verfügt über zwei Klemmreihen, eine Reihe am oberen Gehäuserand und eine am unteren Rand. Jede Reihe besteht aus 20 Anschlüssen. Abbildung 3-2 zeigt die Nummerierung der Klemmen.



Abb. 3-2. Anschlussbelegung des RedLab 1408FS

Schraubklemmen 1-20

Die Anschlüsse am oberen Rand des RedLab 1408FS (Klemmen 1 bis 20):

- Acht analoge Eingänge (**CH0 IN** bis **CH7 IN**)
- Zwei analoge Ausgänge (**D/A OUT 0** bis **D/A OUT 1**)
- Eine externe Triggerquelle (**TRIG_IN**)
- Ein SYNC-Anschluss für die externe Taktgebung und Synchronisierung mehrerer Module (**SYNC**)
- Ein Referenzspannungs-Ausgang +2,5V (**CAL**)

- Fünf analoge Massekontakte (**AGND**)
- Ein Massekontakt (**GND**)
- Ein Anschluss für den externen Ereigniszähler (**CTR**)

Schraubklemmen 21-40

Die Anschlüsse am unteren Rand des RedLab 1408FS (Klemmen 21 bis 40):

- 16 digitale E/A-Verbindungen (**Ports A0 bis A7 und B0 bis B7**)
- Ein Stromanschluss (**PC +5 V**)
- Drei Massekontakte (**GND**)

Hauptverbindung und Anschlussbelegung

Anschlussart	Schraubklemmen
Leitungsquerschnitt	AWG 16 bis 30

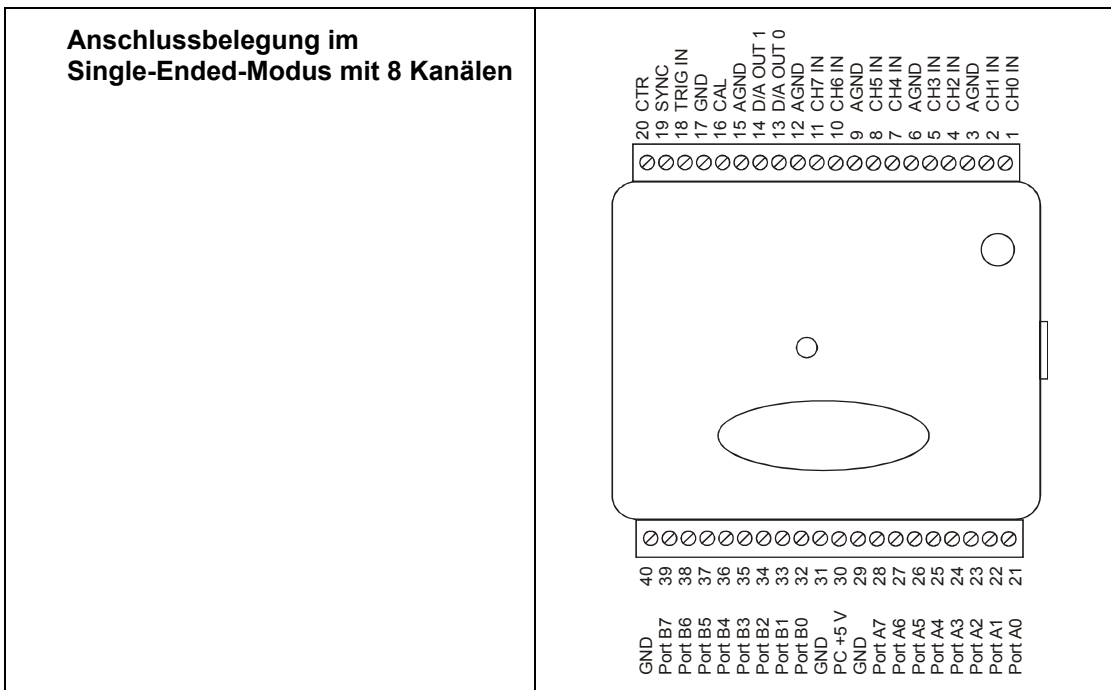

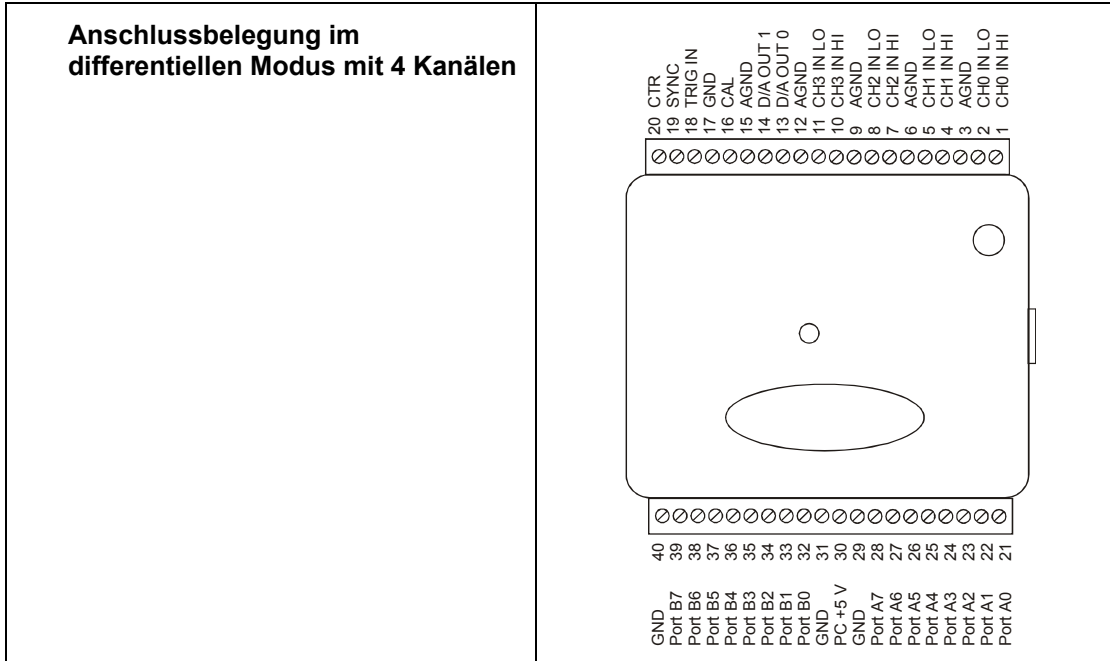

Analoge Eingänge (CH0 IN bis CH7 IN)

An die Schraubklemmen 1 bis 20 (**CH0 IN** bis **CH7 IN**) können Sie bis zu acht analoge Eingangsverbindungen anschließen. Die Bilder auf Seite 15 zeigen die Positionen dieser Klemmen.

Die analogen Eingangskanäle lassen sich entweder als acht Single-Ended-Kanäle oder als vier differentielle Kanäle konfigurieren. Im differentiellen Modus haben die analogen Eingänge eine Auflösung von 14 Bit. Aufgrund von Beschränkungen durch den A/D-Wandler haben die Eingänge im single-ended Modus nur eine Auflösung von 13 Bit.

Single-Ended-Konfiguration

Wenn alle analogen Eingangskanäle für den Single-Ended-Eingangsmodus konfiguriert sind, stehen acht analoge Kanäle zur Verfügung. Das Eingangssignal wird auf Masse (GND) bezogen und über zwei Drähte übertragen:

- Der Draht, der das zu messende Signal überträgt, ist mit CH# IN verbunden.
- Der zweite Draht ist mit AGND verbunden.

Im Single-Ended-Modus beträgt der Eingangsspannungsbereich ± 10 V. Andere Bereiche werden nicht unterstützt. Abbildung 15 zeigt eine typische massebezogene Messanordnung.



Abb. 3-3. Messanordnung bei Single-Ended-Konfiguration

Single-Ended-Messungen mit differentiellen Kanälen

Wenn Sie eine Single-Ended-Messung mit differentiellen Kanälen durchführen wollen, verbinden Sie das Signal mit dem Eingang „CHn IN HI“ und erden Sie den dazugehörigen Eingang „CHn IN LO“.

Differentielle Konfiguration

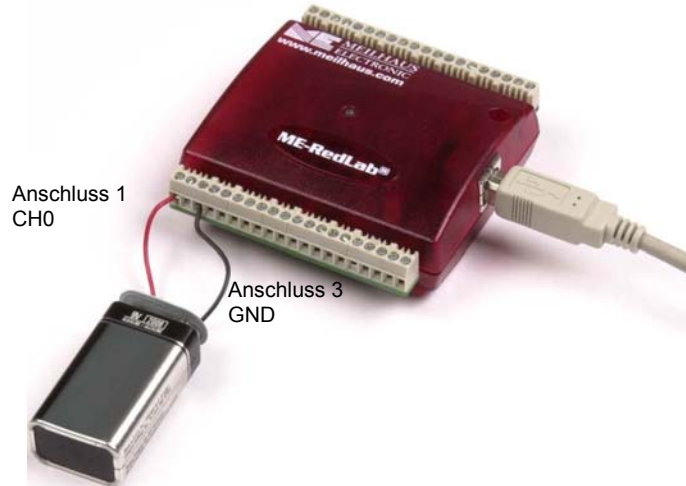
Wenn alle analogen Eingangskanäle für den differentiellen Eingangsmodus konfiguriert sind, stehen vier analoge Kanäle zur Verfügung. Im differentiellen Modus wird das Eingangssignal in Bezug auf den niedrigen Eingang gemessen.

Das Eingangssignal wird über drei Drähte übertragen:

- Der Draht, der das zu messende Signal überträgt, ist mit CH0 IN HI, CH1 IN HI, CH2 IN HI oder CH3 IN HI verbunden.
- Der Draht, der das Referenzsignal überträgt, ist mit CH0 IN LO, CH1 IN LO, CH2 IN LO oder CH3 IN LO verbunden.
- Der dritte Draht ist mit GND verbunden.

An den differentiellen Kanälen ermöglicht ein präziser rauscharmer, programmierbarer Verstärker (PGA) eine Verstärkung bis zu einem Faktor 20 und einen Auflösungsbereich von bis zu 14 Bit. Im differentiellen Modus betragen die Eingangsspannungsbereiche ± 20 V, ± 10 V, ± 5 V, ± 4 V, $\pm 2,5$ V, $\pm 2,0$ V, $1,25$ V und $\pm 1,0$ V.

Für einen linearen Betrieb müssen die folgenden zwei Voraussetzungen erfüllt sein:

- Ein analoger Eingang muss gegenüber Masse immer im Bereich -10V bis +20V bleiben.
- Die maximale differentielle Spannung pro analogem Eingangspaar darf den ausgewählten Spannungsbereich nicht überschreiten.

Die Eingangsspannung [*Gleichtaktspannung* + *Signal*] des differentiellen Kanals muss im Bereich von -10 V bis +20 V liegen, um sinnvolle Ergebnisse zu erzielen. Zum Beispiel können Sie an CHHI eine Sinuskurve mit 4 Vpp und an CHLO die gleiche, um 180° versetzte Kurve anlegen. Die Gleichtaktspannung beträgt 0 V. Die differentielle Eingangsspannung schwingt zwischen 4 V - (-4 V) = 8 V und -4 V - 4 V = -8 V. Beide Werte liegen innerhalb des Bereichs von -10 V bis +20 V und die differentielle Spannung ist für den Eingangsbereich von ±10 V geeignet (siehe Abb. 3-5).



Abb. 3-5. Beispiel für eine Differenzialspannung: Gleichtaktspannung von 0 V

Wenn Sie die Gleichtaktspannung auf 11 V erhöhen, bleibt die Spannungsdifferenz bei ±8 V. Die Summe aus Gleichtaktspannung und Signal an den Eingängen liegt jetzt zwar im Bereich von +7 V bis +15 V, doch die Eingänge selbst erfüllen immer noch die Bedingung von -10 V bis +20 V (siehe Abb. 3-6).

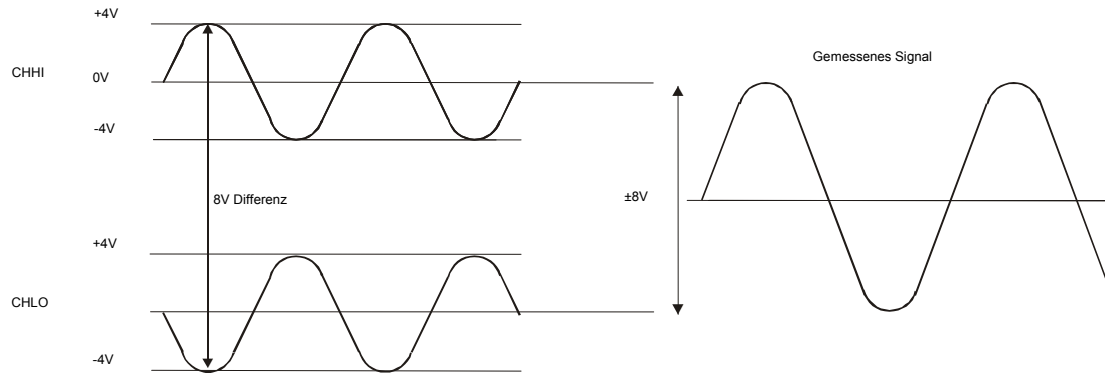

Abb. 3-6. Beispiel für eine Differenzialspannung: Gleichtaktspannung von 11 V

Wenn Sie die Gleichtaktspannung auf -7 V senken, bleibt die Spannungsdifferenz ±8 V. Das Ergebnis liegt jetzt aber nicht mehr im erforderlichen Eingangsspannungsbereich von -10 V bis +20 V. Die Spannung an den einzelnen Analogeingängen schwingt jetzt zwischen -3V und -11V. Spannungen zwischen -10 V und -3 V werden verarbeitet, alles unter -10 V wird dagegen gekappt (siehe Abb. 3-7).

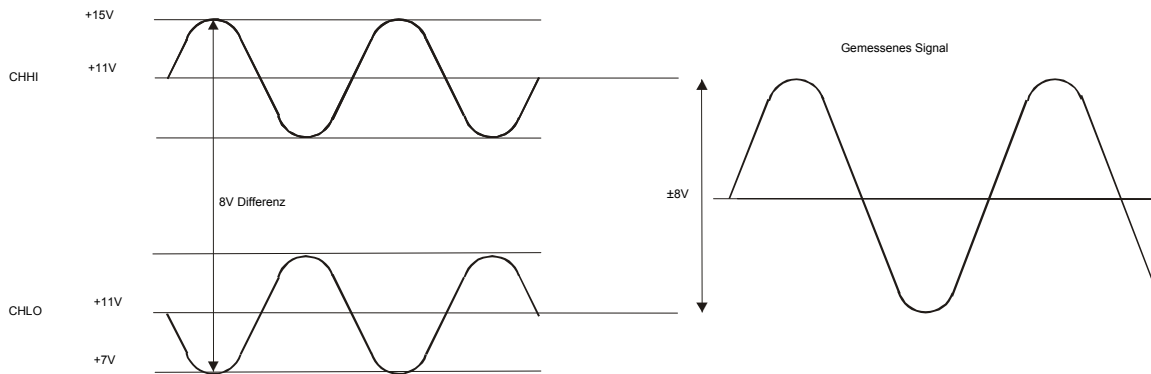

Abb. 3-7. Beispiel für eine differentielle Spannung: Gleichtaktspannung von -7 V

Da die analogen Eingänge auf Signalschwankungen in Bezug auf Masse von -10 V bis +20 V beschränkt sind, kann bei allen Bereichen *außer* $\pm 20\text{V}$ für jedes differentielle Signal mit einer Gleichtaktspannung von Null und Signaleingängen mit dem Maximalwert ein lineares Ausgangssignal erzeugt werden. Der Bereich $\pm 20\text{ V}$ ist eine Ausnahme. Sie können nicht -20 V an CHHI und 0 V an CHLO anschließen, da dadurch der Eingangsspannungsbereich überschritten würde.

In Tabelle 3-2 finden Sie einige mögliche Eingangsspannungen und die zu erwartenden Ergebnisse.

Tabelle 3-2. Beispiele für Eingangsspannungen und dazugehörige Ergebnisse

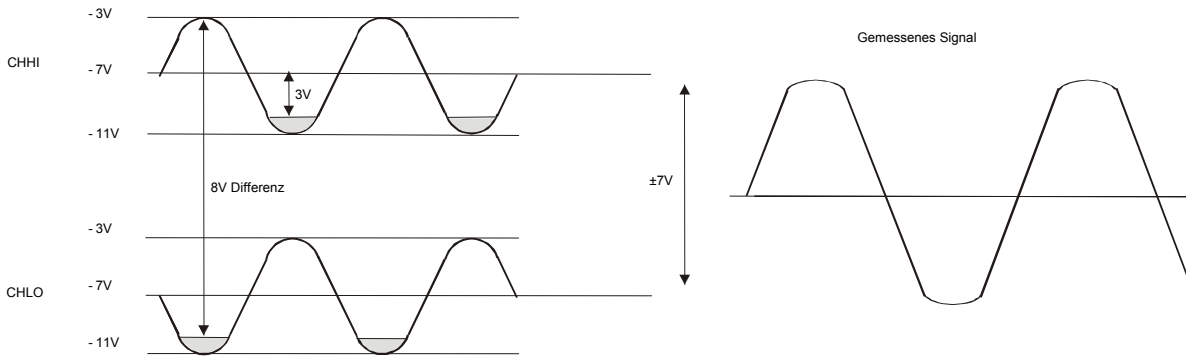
CHHI	CHLO	Ergebnis
-20 V	0 V	Ungültig
-15 V	+5 V	Ungültig
-10 V	0 V	-10 V
-10 V	+10 V	-20 V
0 V	+10 V	-10 V
0 V	+20 V	-20 V
+10 V	-10 V	+20 V
+10 V	0 V	+10 V
+15 V	-5 V	+20 V
+20 V	0	+20 V

Weitere Informationen zu analogen Signalverbindungen

Weitere Informationen zu digitalen Signalverbindungen und digitalen E/A-Techniken finden Sie auf CD unter "ICaIUL\Documents".

Analoge Ausgänge (D/A OUT 0 und D/A OUT 1)

An die Klemmen 13 und 14 (**D/A OUT 0** und **D/A OUT 1**) können Sie bis zu zwei analoge Ausgangskanäle anschließen. Die Anschlussdiagramme auf Seite 15 zeigen die Positionen dieser Klemmen.

Die beiden Kanäle können mit jeweils bis zu 10.000 S/s angesteuert werden. Beide Kanäle können gleichzeitig mit 5.000 Aktualisierungen pro Kanal getaktet werden. Der Ausgangsspannungsbereich von 0 bis 4,096 V bietet komfortable 1 mV pro LSB, so dass sich die Spannungsniveaus leicht einstellen lassen.

Digitale E/A-Anschlüsse (Ports A0 bis A7 und B0 bis B7)

An die Klemmreihe mit den Klemmen 21 bis 40 können bis zu 16 digitale E/A-Leitungen (**Port A0** bis **A7** und **B0** bis **B7**) angeschlossen werden. Die Anschlussdiagramme auf Seite 15 zeigen die Positionen dieser Klemmen. Die einzelnen digitalen Anschlüsse lassen sich als Eingang oder Ausgang konfigurieren.

Wenn die digitalen Anschlüsse als Eingang konfiguriert sind, kann darüber der Zustand der TTL-Eingänge überwacht werden. In Abbildung 3-8 finden Sie die entsprechende Schaltung und in Abbildung 3-9 eine schematische Darstellung. Wenn Sie den Schalter auf den +5V-Eingang legen, liest Anschluss A0 *WAHR* (1). Wird der Schalter auf GND gestellt, liest Anschluss A0 *FALSCH*.



Abb. 3-8. Digitale Verbindung von Port A0 zur Erkennung eines Schalterstatus



Abb. 3-9. Erkennung der Schalterstellung durch den digitalen Eingang A0

Weitere Informationen zu digitalen Signalverbindungen

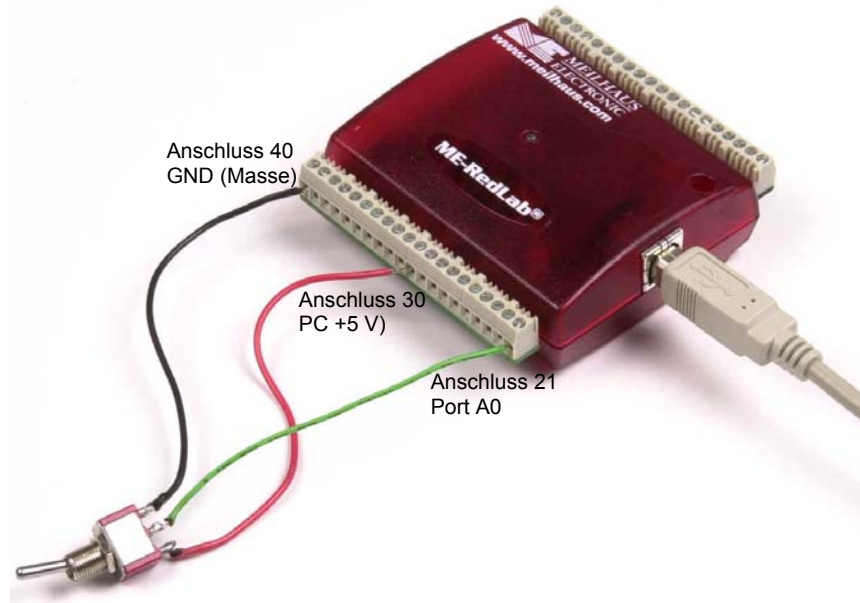
Weitere Informationen zu digitalen Signalverbindungen und digitalen E/A-Techniken finden Sie auf CD unter "ICaIUL\Documents".

Stromanschlüsse

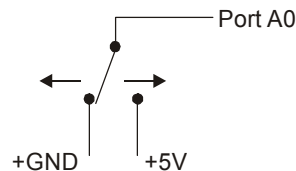
Der Anschluss **PC +5 V** (Klemme 30) befindet sich in der unteren Klemmreihe des RedLab 1408FS. Die Anschlussdiagramme auf Seite 15 zeigen die Position der Klemme. Über diesen Anschluss wird das Gerät vom USB-Port mit Strom versorgt. Der +5-Volt-Anschluss ist ein Ausgang mit 5 Volt, der vom Host-Computer mit Strom beliefert wird.

Vorsicht! Die +5-V-Klemme ist ein Ausgang. Schließen Sie daran also kein externes Netzteil an. Sie könnten den RedLab 1408FS und eventuell auch Ihren Computer beschädigen.

Alle Anschlüsse des RedLab 1408FS zusammen (Stromversorgung, analoge und digitale Ausgänge) können maximal 420 mA ziehen. Dieser Wert wird von den meisten PCs und USB-Hubs mit eigener Stromversorgung erreicht. Bei über Bus mit Strom versorgten Hubs und Notebook-Computern kann der maximal verfügbare Ausgangsstrom auf 100 mA begrenzt sein.

Wenn Sie den RedLab 1408FS nur mit Ihrem Computer verbinden, fließt durch den USB-Anschluss bereits ein Strom von 80 mA. Sobald Sie mit dem RedLab 1408FS Anwendungen ausführen, können die einzelnen DIO-Bits jeweils bis zu 2,5 mA und die einzelnen analogen Ausgänge bis zu 15 mA ziehen. Der maximale Wert der +5-V-Spannung, der über die Erfordernisse des RedLab 1408FS hinaus für die externe Nutzung zur Verfügung steht, entspricht der Differenz zwischen den *gesamten Stromanforderungen* des RedLab 1408FS (je nach Anwendung) und der *maximal erlaubten Stromaufnahme* der PC-Plattform (500 mA bei Desktop-PCs und Hubs mit eigener Stromversorgung, 100 mA bei über den Bus mit Strom versorgten Hubs und Notebook-Computern).

Wenn an allen Ausgängen der höchstmögliche Ausgangsstrom anliegt, lassen sich die gesamten Stromanforderungen am +5 V USB-Anschluss des RedLab 1408FS wie folgt berechnen:

$$(\text{RedLab 1408FS mit } 80 \text{ mA}) + (16 \text{ dig. Ausg. mit je } 2,5 \text{ mA}) + (2 \text{ an. Ausg. mit je } 15 \text{ mA}) = 150 \text{ mA}$$

Bei einer über PC oder Hub mit eigener Stromversorgung laufenden Anwendung beträgt der maximal verfügbare Überstrom $500 \text{ mA} - 150 \text{ mA} = 350 \text{ mA}$. Das ist die höchstmögliche Stromstärke an den Anschlüssen PC +5 V. Wir empfehlen dringend, diese Maximallast bei Ihren Anwendungen um einen Sicherheitsfaktor von 20% zu unterschreiten. Ein konservativer, sicherer Höchstwert würde dann im Bereich von 350 bis 380 mA liegen.

Da Laptop-Computer normalerweise nur einen Wert bis zu 100 mA ausgeben, werden die Anforderungen des RedLab 1408FS unter Höchstlast eventuell nicht erreicht. In diesem Fall müssen Sie die Belastung der jeweiligen Anwendung pro Klemme berechnen, um sicherzustellen, dass die maximal zulässige Last nicht überschritten wird. Die Belastung pro Klemme entspricht dem Quotienten aus den +5 V und dem Lastwiderstand der jeweiligen Klemme.

Anschluss für externen Trigger

Der Anschluss **TRIG_IN** (Stift 18) kann auf steigende oder fallende Flanke konfiguriert werden. Die Anschlussdiagramme auf Seite 15 zeigen die Position der **TRIG_IN**-Klemme.

Zähleranschluss

Der **CTR**-Anschluss (Klemme 20) ist der Eingang für den externen 32-Bit-Ereigniszähler. Die Anschlussdiagramme auf Seite 15 zeigen die Position der Klemme. Der interne Zähler zählt einen Schritt weiter, sobald der TTL-Pegel von niedrig auf hoch wechseln. Der Zähler kann Frequenzen bis zu 1 MHz erfassen.

CAL-Anschluss

Der **CAL**-Anschluss (Klemme 16) ist ein +2,5V Referenzspannungs-Ausgang, den Sie nur verwenden sollten, um den RedLab 1408FS zu kalibrieren. Die Kalibrierung des RedLab 1408FS erfolgt mit Hilfe von *InstaCal*. Die Anschlussdiagramme auf Seite 15 zeigen die Position der Klemme.

SYNC-Anschluss

Der **SYNC**-Anschluss (Klemme 19) liefert ein bidirektionales E/A-Signal. Sie können ihn für zwei Zwecke verwenden:

- Als Eingang für externen Taktgeber zur externen Ansteuerung der A/D-Umwandlungen. Der SYNC-Anschluss unterstützt TTL-Eingangssignale bis zu 48 kHz.

Als Ausgang zur Synchronisierung mit einem weiteren USB-Gerät und zur Erfassung von Daten aus 16 Kanälen. Weitere Informationen zur Synchronisierung mehrerer Geräte finden Sie auf Seite 25.

Massekontakte

Die vier analogen Massekontakte (**AGND**) bieten für alle Eingangskanäle des RedLab 1408FS eine gemeinsame Masse. Vier weitere Massekontakte (**GND**) bieten eine gemeinsame Masse für die Anschlüsse **DIO**, **TRIG_IN**, **CTR**, **SYNC** und **PC +5V**. Die Anschlussdiagramme auf Seite 15 zeigen die Position dieser Klemmen.

Genauigkeit

Die Genauigkeit der einzelnen Messinstrumente wird durch die Fehlerbedingungen des Systems eingeschränkt. Oftmals wird die Auflösung falsch eingesetzt, um die Leistung eines Instruments zu bewerten. Auch wenn „14 Bit“ oder „1 aus 16383“ Genauigkeitswerte darstellen, sagen sie doch recht wenig über die Qualität einer absoluten Messung aus. Angaben zur Genauigkeit müssen die tatsächlichen Ergebnisse wiedergeben, die mit einem Messgerät erreichbar sind.

Die Genauigkeit eines Messsystems kann durch drei Fehlertypen beeinträchtigt werden:

- Nullpunktfehler
- Verstärkungsfehler
- Nichtlinearität.

Die hauptsächlichen Fehlerquellen im RedLab 1408FS sind Nullpunkt- und Verstärkungsfehler. Nichtlinearität nimmt als Fehlerquelle im RedLab 1408FS eine deutlich geringere Bedeutung ein.

Abbildung 3-10 zeigt eine ideale, fehlerfreie Übertragungsfunktion des RedLab 1408FS. Die typische kalibrierte Genauigkeit des RedLab 1408FS hängt, wie im Kapitel „Spezifikationen“ erläutert, vom jeweiligen Messbereich ab. Als Beispiel für die zu erwartenden Ergebnisse bei einer Messung verwenden wir hier den Bereich ± 10 V.



Abb. 3 10. Ideale ADC-Übertragungsfunktion

Der Nullpunktfehler des RedLab 1408FS wird in der Mitte der Skala gemessen. Idealerweise sollte ein spannungsfreier Eingang einen Ausgangscode von 8192 erzeugen. Jede Abweichung von diesem Wert ist ein Nullpunktfehler. Abbildung 3-11 zeigt die Übertragungsfunktion des RedLab 1408FS mit einem Nullpunktfehler. Im Bereich von ± 10 V beträgt der typische Nullpunktfehler $\pm 2,44$ mV. Ein Nullpunktfehler beeinflusst alle Codes gleichmäßig, indem die gesamte Übertragungsfunktion entlang der Achse der Eingangsspannungen nach oben oder unten verschoben wird.

Die Angaben in Abbildung 3-11 dienen der Klarstellung und sind nicht maßstabgerecht.

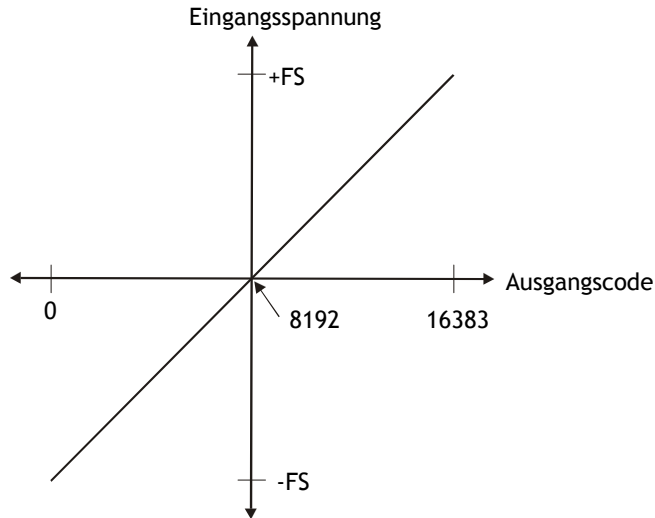

Abb. 3 11. ADC-Übertragungsfunktion mit Nullpunktfehler

Ein Verstärkungsfehler verändert die Steigung der Übertragungsfunktion gegenüber dem Idealwert und wird typischerweise in Prozent des Maximalwerts angegeben. Abbildung 3-12 zeigt die Übertragungsfunktion des RedLab 1408FS mit einem Verstärkungsfehler. Der Verstärkungsfehler kann leicht in einen Spannungswert umgeformt werden, indem die Eingangsspannung am Maximalwert (FS) mit dem Fehlerwert multipliziert wird.

Die Angaben in Abbildung 3-12 dienen der Verdeutlichung und sind nicht maßstabgerecht.

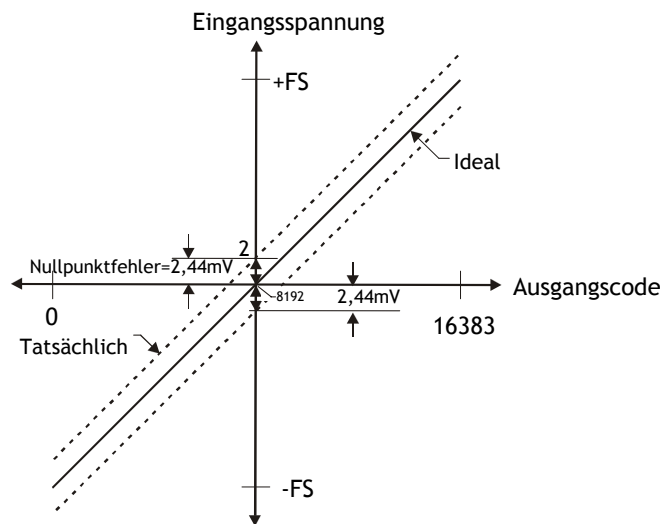

Abb. 3-12. ADC-Übertragungsfunktion mit Verstärkungsfehler

Das RedLab 1408FS zeigt zum Beispiel in allen Bereichen einen typischen kalibrierten Verstärkungsfaktor von $\pm 0,02\%$ oder ± 2 mV. Im Bereich ± 10 V ergibt dies $10 \text{ V} \times \pm 0,02 = \pm 2$ mV. Am Maximalwert würde die Messung also um 2 mV vom tatsächlichen Wert abweichen, wenn wir den Nullpunktfehler nicht berücksichtigen. Beachten Sie bitte, dass der Verstärkungsfehler als Verhältnis angegeben wird. Werte in der Nähe der Maxima werden in absoluten Voltzahlen stärker beeinflusst als Werte in der Mitte der Skala, bei denen nur ein geringer oder gar kein Spannungsfehler zu verzeichnen ist.

Werden diese beiden Fehlerquellen zusammengefasst, entsteht das in Abbildung 3-13 gezeigte Fehlerband für das RedLab 1408FS im Spannungsbereich ± 10 V. Hier finden Sie eine grafische Darstellung der typischen Genauigkeitswerte des Produkts.

Die Angaben in Abbildung 3-13 dienen der Verdeutlichung und sind nicht maßstabgerecht.

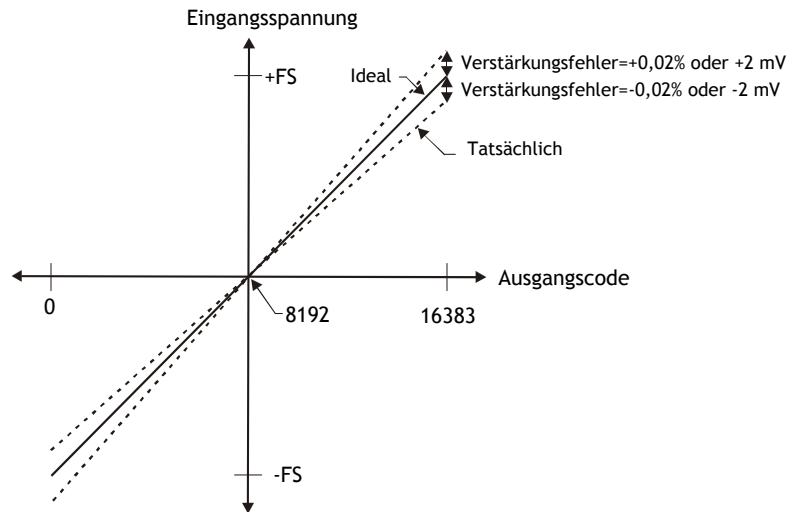

Abb. 3-13. Fehlerband

Kanalliste des RedLab 1408FS

Mit Hilfe der Kanalliste des RedLab 1408FS können Sie eine Abfragefolge einstellen und die Reihenfolge der abgefragten Kanäle sowie ihren Abstand festlegen.

Dadurch brauchen Sie keine aufsteigende Kanalsequenz mit festgelegtem Abstand zu verwenden. Die Kanalliste erstellt eine Liste der Kanäle, die in den lokalen Speicher des RedLab 1408FS geschrieben wird. Diese Liste enthält die Kanalnummern und die jeweiligen Bereiche. In Tabelle 3-3 finden Sie ein Beispiel für eine aus vier Elementen bestehende Liste.

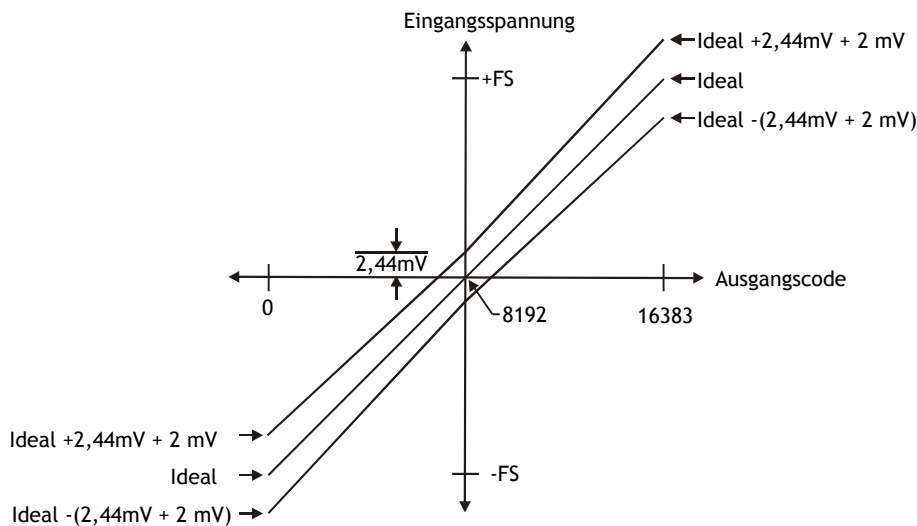
Tabelle 3-3. Beispiel einer Kanalliste

Element	Kanal	Bereich
0	CH0	BIP10V
1	CH0	BIP5V
2	CH7	BIP10V
3	CH2	BIP1V

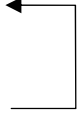

Wenn eine Kanalliste eingerichtet ist, liest das RedLab 1408FS zum Beginn einer Abfrage das erste Element, stellt die entsprechende Kanalnummer und den dazugehörigen Bereich ein und erfasst ein Signal. Dann werden die Eigenschaften des nächsten Elements abgerufen und das nächste Signal erfasst. Diese Abfolge setzt sich so lange fort, bis alle Elemente in der Kanalliste verarbeitet worden sind. Sobald das Ende der Liste erreicht ist, fängt die Abfrage wieder mit dem ersten Element an.

Dieser Vorgang wiederholt sich so lange, bis die vorgegebene Anzahl an Signalen gesammelt ist. Die Abstände der Kanäle müssen sorgfältig mit den erwarteten Spannungsbereichen der Kanäle abgeglichen werden, da andernfalls eine Bereichsüberschreitung auftreten kann. Auch wenn diese Überschreitung den RedLab 1408FS nicht beschädigt, erzeugt sie doch eine sinnlose Ablesung am Maximalwert. Außerdem kann sie die Wiederherstellungszeit nach einer Sättigung verlängern, wodurch die nächste Messung beeinträchtigt werden kann.

Synchronisierung mehrerer Geräte

Die SYNC-Klemmen zweier RedLab 1408FS lassen sich in einer Master/Slave-Konfiguration zusammenschließen, so dass Sie über einen Taktgeber Daten von den analogen Eingängen beider Geräte erfassen können. Wenn die SYNC-Klemme als Ausgang konfiguriert ist, wird der interne A/D-Takt an den Anschluss übertragen. Sie können dieses Signal dann als Taktgeber für einen weiteren RedLab 1408FS verwenden, indem Sie den Ausgang mit der SYNC-Klemme dieses Geräts verbinden.

Als Takteingang kann die SYNC-Klemme in den Modi *kontinuierlich* oder *bedingt* betrieben werden.

- Im standardmäßig eingestellten *kontinuierlichen* Modus ignoriert das RedLab 1408FS den ersten Impuls, um eine angemessene Einrichtungszeit zu gewährleisten. Dieser Modus ist besonders geeignet, wenn das Gerät von einem kontinuierlichen Taktgeber, wie z.B. einem Generator angesteuert wird.
- Im *bedingten* Modus wird davon ausgegangen, dass das Taktsignal für eine bestimmte Zeit aussetzt, damit die Einrichtung erfolgen kann. Dabei werden keine Impulse ignoriert. Verwenden Sie diesen Modus, wenn das RedLab 1408FS als Slave eingerichtet ist und der externe Takt von einem anderen RedLab 1408FS geliefert wird.

Der SYNC-Anschluss (Klemme 19) ist standardmäßig als Taktgeberausgang eingestellt. Um einen Master-RedLab 1408FS mit einem untergeordneten RedLab 1408FS zu synchronisieren und Daten zu erfassen, gehen Sie bitte entsprechend den folgenden Schritten vor:

- Verbinden Sie die SYNC-Klemme des Master-RedLab 1408FS mit der des Slave-RedLab 1408FS.

- Führen Sie *InstaCal* aus.
- Doppelklicken Sie in der **Liste der PC-Baugruppen** im Hauptfenster von *InstaCal* auf den RedLab 1408FS, den Sie als Slave verwenden wollen. Daraufhin öffnet sich das Dialogfenster zur **Baugruppenkonfiguration**.
- Markieren Sie in der Dropdown-Liste **Ext. Clock Type** (Typ des ext. Taktgebers) *Gated* (bedingt).



- Setzen Sie die EXTCLOCK-Option der Universalbibliothek mit `cbAInScan()/AInScan`, so dass der Slave-RedLab 1408FS einen Takt vom Master-USB-Gerät annehmen kann.

Diese Option von *InstaCal* hat keinen Einfluss auf die intern getaktete Datenerfassung. Sie gilt nur für Abfragen über die EXTCLOCK-Option.

Nachfolgend finden Sie ein Beispiel für eine Master/Slave-Konfiguration.



Abb. 3 14. Konfiguration zur synchronen Datenerfassung

Wenn Sie nur einen RedLab 1408FS nutzen, sollten Sie die EXTCLOCK-Option nur einstellen, wenn Sie für die A/D-Ansteuerung einen externen Taktgeber verwenden.

Spezifikationen

Wenn nicht anders angegeben, beträgt die normale Betriebstemperatur 25 °C.

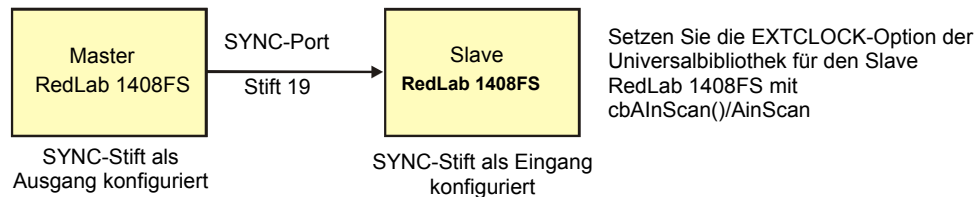
Kursiv gedruckte Spezifikationen sind durch das Design vorgegeben.

Analoge Eingänge

Tabelle 4-1. Spezifikationen der analogen Eingänge

Parameter	Zustände	Spezifikation
A/D-Wandler		Schrittweise Näherung
Eingangsspannungsbereich für linearen Betrieb, Single-Ended-Modus	CHx bis GND	max. ± 10 V
Gleichtaktspannungsbereich am Eingang für linearen Betrieb, differentieller Modus	CHx bis GND	-10 V min, +20 V max
<i>Absolute maximale Eingangsspannung</i>	<i>CHx bis GND</i>	<i>max. ± 28 V</i>
Eingangsstrom (Hinweis 1)	Vin = +10 V	70 μ A typ.
	Vin = 0 V	-12 μ A typ.
	Vin = -10 V	-94 μ A typ.
Anzahl der Kanäle		8 single-ended / 4 differentiell, durch Software auswählbar
Eingangsspannungsbereich, Single-Ended-Modus		± 10 V, G=2
Eingangsspannungsbereich, differentieller Modus		± 20 V, G=1 ± 10 V, G=2 ± 5 V, G=4 ± 4 V, G=5 $\pm 2,5$ V, G=8 $\pm 2,0$ V, G=10 $\pm 1,25$ V, G=16 $\pm 1,0$ V, G=20 durch Software auswählbar
Datendurchsatz (Hinweis 2)	softwaregetaktet	250S/s, abhängig von PC
	Kontinuierliche Abfrage	48kS/s
Kanalliste	Bis zu 16 Elemente	Kanäle, Bereiche und Abstände durch Software konfigurierbar
Auflösung (Hinweis 3)	Differentiell	14 Bit, keine fehlenden Codes
	Single-Ended	13 Bit
Kalibrierengenauigkeit	CAL = 2,5 V	max. $\pm 36,25$ mV
Integraler Linearitätsfehler		typ. ± 2 LSB (Least Significant Bit)
Differenzieller Linearitätsfehler		typ. $\pm 0,5$ LSB
Absolute Genauigkeit Langzeit-Drift (Hinweis 4)	± 20 V Bereich	± 3 LSB typ. (delta t = 1000 h)
	± 4 V Bereich	± 6 LSB typ. (delta t = 1000 h)
	± 1 V Bereich	± 8 LSB typ. (delta t = 1000 h)
2.5VREF Genauigkeit (Pin 16)		max. $\pm 36,25$ mV
2.5VREF Ausgangsstrom (Pin 16)	Source	5 mA max.
	Sink	20 μ A min, 100 μ A typ
Triggerquelle	per Software wählbar	Extern, digital: TRIG_IN

Hinweis 1: Die Eingangsleckstrom ist eine Funktion der an den analogen Eingangskanälen anliegenden Spannung. Bei einer gegebenen Eingangsspannung V_{in} beträgt der Eingangsleckstrom etwa $(8,181 * V_{in} - 12) \mu$ A.

Hinweis 2: Der maximale Datendurchsatz zum PC-Speicher hängt vom jeweiligen Computer ab. Die angegebenen Werte gelten nur für Windows XP. Die Maximalwerte auf früheren Betriebssystemen sind eventuell geringer und müssen durch Tests an Ihrem Computer festgestellt werden.

Hinweis 3: Der ADS7871-Wandler gibt im Single-Ended-Modus nur 13 Bit (Codes 0-8192) aus.

Hinweis 4: Durch Extrapolation der Spezifikation für die Langzeitdrift-Genauigkeit erhalten Sie die Langzeitdrift der dazwischenliegenden Bereiche des RedLab 1408FS.

Tabelle 4 2. Genauigkeit im differentiellen Modus

Bereich	Absolute Genauigkeit 25°C (\pm mV)	Absolute Genauigkeit 0..50°C (\pm mV)
\pm 20 V	10.98	49.08
\pm 10 V	7.32	33.42
\pm 5 V	3.66	20.76
\pm 4 V	2.92	19.02
\pm 2,5 V	1.83	14.97
\pm 2 V	1.70	14.29
\pm 1,25 V	1.21	12.18
\pm 1 V	1.09	11.63

Tabelle 4-3. Genauigkeit im Single-Ended-Modus

Bereich	Absolute Genauigkeit 25°C (\pm mV)	Absolute Genauigkeit 0..50°C (\pm mV)
\pm 10 V	10.98	49.08

Tabelle 4-4. Rauschverhalten im differentiellen Modus

Bereich	Typische Zählung	Effektivwert für niedrigsten Stellenwert (LSB_{rms})
\pm 20 V	8	1,21
\pm 10 V	8	1,21
\pm 5 V	9	1,36
\pm 4 V	10	1,51
\pm 2,5 V	12	1,81
\pm 2 V	14	2,12
\pm 1,25 V	18	2,72
\pm 1 V	22	3,33

Tabelle 4-5. Rauschverhalten im Single-Ended-Modus

Bereich	Typische Zählung	Effektivwert für niedrigsten Stellenwert (LSB)
\pm 10 V	8,0	1,21

Analoge Ausgänge

Tabelle 4-8. Spezifikationen der analogen Ausgänge

Parameter	Zustände	Spezifikation
Auflösung		12 Bit, 1 in 4096
Ausgangsspannungsbereich		0 – 4,096 V, 1 mV pro LSB.
Anzahl der Kanäle		2
Datendurchsatz (Hinweis 4)	softwaregetaktet	250S/s pro Kanal typisch, von PC abhängig
	Ein Kanal, kontinuierliche Abfrage	10kS/s
	Zwei Kanäle, kontinuierliche Abfrage, simultane Aktualisierung	5kS/s
Einschalten und Zurücksetzen		0V, $\pm 20\text{mV}$ typ., (Initialisierung auf Code 000h)
Ausgangsstrom	je D/A OUT	15 mA
Flankensteilheit		typ. 0,8 V/ μs

Hinweis 5: Der maximale Datendurchsatz zum PC-Speicher hängt vom jeweiligen Computer ab. Die angegebenen Werte gelten nur für Windows XP. Die Maximalwerte auf früheren Betriebssystemen sind eventuell geringer und müssen durch Tests an Ihrem Computer festgestellt werden.

Tabelle 4-9. Genauigkeit an analogen Ausgängen - alle Werte sind (\pm)

Bereich	Genauigkeit (LSB)
0 - 4,096 V	4,0 typ, 45,0 max

Tabelle 4-10. Genauigkeitswerte an analogen Ausgängen - alle Werte sind (\pm)

Bereich	% des Maximalwerts (\pm)	Verstärkungsfehler am Maximalwert ($\pm\text{mV}$)	Offsetfehler ($\pm\text{mV}$) (Hinweis 6)	Genauigkeit am Maximalwert ($\pm\text{mV}$)
0-4,096 V	0,1 typ, 0,9 max	4,0 typ, 36,0 max	1,0 typ, 9,0 max	4,0 typ, 45,0 max

Hinweis 6: Negative Abweichungen führen zu einer konstanten Nullpunktabweichung bzw. „Totzone“. In diesem Fall bewirkt eine Änderung des Eingangscodes von weniger als 0x040 keine entsprechende Antwort am Ausgang. Der Offsetfehler des RedLab 1408FS ist getestet und spezifiziert bei 0x040Hex.

Digitale Eingänge/Ausgänge

Tabelle 4-11. Spezifikationen der digitalen Eingänge/Ausgänge

Typ	CMOS
Anzahl an E/A	16 (Port A0 bis A7 und B0 bis B7)
Konfiguration	2 Reihen zu je 8
Pullup/Pulldown-Widerstände	Alle Anschlüsse sind über einen 47-kOhm-Widerstand mit V_s verbunden (Standard). Pull-down Verbindung gegen Masse ist möglich. Über einen 0-Ohm-Widerstand wählbar.
Eingangsspannung High	2,0 V min., 5,5 V absolutes Max.
Eingangsspannung Low	0,8 V max., -0,5 V absolutes Min.
Ausgangsspannung High (IOL = -2,5 mA)	min. 3,8 V
Ausgangsspannung Low (IOL = 2,5 mA)	max. 0,7 V
Einschalten und Zurücksetzen	Eingang

Externer Trigger

Tabelle 4-12. Spezifikationen des digitalen Triggers

Parameter	Zustände	Spezifikation
Triggerquelle (Hinweis 6)	Extern, digital	TRIG_IN
Triggermodus	per Software wählbar	Flankensensitiv: kann vom Benutzer auf CMOS-kompatible steigende oder fallende Flanke konfiguriert werden.
Trigger-Wartezeit		max. 10 μ s
Dauer des Triggerimpulses		min. 1 μ s
Eingangsspannung High		4,0 V min., 5,5 V absolutes Max.
Eingangsspannung Low		1,0 V max., -0,5 V absolutes Min.
Eingangsleckstrom		$\pm 1,0 \mu$ A

Hinweis 7: TRIG_IN ist ein Schmitt-Trigger-Eingang und mit einem 1,5 kOhm-Widerstand abgesichert.

Eingang/Ausgang für externen Taktgeber

Tabelle 4-13. Spezifikationen des Ein-/Ausgangs für den externen Taktgeber

Parameter	Zustände	Spezifikation
Bezeichnung der Klemme		SYNC
Signaltyp		bidirektional
durch Software auswählbare Richtung	Ausgang (Standardeinstellung)	Ausgang für internen A/D-Takt
	Eingang	Empfängt A/D-Takt von externer Quelle
Eingangstaktfrequenz		max. 48 kHz
Impulsdauer	Eingangsmodus	min. 1 μ s
	Ausgangsmodus	min. 5 μ s
Eingangsleckstrom	Eingangsmodus	$\pm 1,0 \mu$ A
Eingangsspannung High		4,0 V min., 5,5 V absolutes Max.
Eingangsspannung Low		1,0 V max., -0,5 V absolutes Min.
Ausgangsspannung High (Hinweis 7)	IOH = -2,5 mA	min. 3,3 V
	Nulllast	min. 3,8 V
Ausgangsspannung Low (Hinweis 7)	IOL = 2,5 mA	max. 1,1 V
	Nulllast	max. 0,6 V

Hinweis 8: SYNC ist ein Schmitt-Trigger-Eingang und mit einem 200-Ohm-Widerstand gegen Überstrom geschützt.

Zähler

Tabelle 4-14. Spezifikationen des Zählers

Bezeichnung der Klemme (Hinweis 8)	CTR
Zählertyp	Ereigniszähler
Anzahl der Kanäle	1
Eingangstyp	TTL, triggert auf steigende Flanke
Eingang	CTR Schraubklemme
Auflösung	32 Bit
Schmitt-Trigger-Hysteresis	20 mV bis 100 mV
Eingangsleakstrom	$\pm 1 \mu A$
Maximale Eingangsfrequenz	1 MHz
Hohe Impulsdauer	min. 500 ns
Niedrige Impulsdauer	min. 500 ns
Eingangsspannung High	4,0 V min., 5,5 V absolutes Max.
Eingangsspannung Low	1,0 V max., -0,5 V absolutes Min.

Hinweis 9: CTR ist ein Schmitt-Trigger-Eingang und mit einem 1,5-kOhm-Widerstand abgesichert.

Permanenter Speicher

Tabelle 4-15. Spezifikationen des permanenten Speichers

EEPROM	1.024 Byte		
EEPROM-Konfiguration	Adressbereich	Zugriff	Beschreibung
	0x000-0x07F	reserviert	128 Byte Systemdaten
	0x080-0x1FF	Lesen/Schreiben	384 Byte Eichdaten
	0x200-0x3FF	Lesen/Schreiben	512 Byte Benutzerbereich

Microcontroller

Tabelle 4-16. Spezifikationen für Microcontroller

Typ	Hochleistungsfähiger 8-Bit RISC-Microcontroller
Programmspeicher	16.384 Wörter
Datenspeicher	2.048 Byte

Stromversorgung

Tabelle 4-17. Spezifikationen der Stromversorgung

Parameter	Zustände	Spezifikation
Versorgungsstrom (Hinweis 10)		80 mA
Stromversorgung über +5V USB (Hinweis 11)	An Hub mit eigener Stromversorgung angeschlossen. An extern mit Strom versorgten Root-Port-Hub angeschlossen.	4,5 V min, 5,25 V max
	An über Bus mit Strom versorgten Hub angeschlossen.	4,1 V min, 5,25 V max
Ausgangsstrom (Hinweis 12)	An Hub mit eigener Stromversorgung angeschlossen. An extern mit Strom versorgten Root-Port-Hub angeschlossen.	max. 420 mA
	An über Bus mit Strom versorgten Hub angeschlossen.	max. 20 mA

Hinweis 10: Das ist die gesamte für den RedLab 1408FS erforderliche Stromstärke einschließlich der bis zu 10 mA für die Status-LED.

Hinweis 11: An einen USB-Hub mit eigenem Netzteil angeschlossene USB-Geräte werden mit bis zu 500 mA versorgt.

Hinweis 12: Root-Port-Hubs befinden sich im USB-Host-Controller des PCs. Die USB-Anschlüsse Ihres PCs sind Root-Port-Hubs. Extern mit Strom versorgte Root-Port-Hubs (Desktop-PCs) versorgen ein USB-Gerät mit bis zu 500 mA. Mit Batterie betriebene Root-Port-Hubs stellen je nach Hersteller 100 mA oder 500 mA zur Verfügung. Ein Beispiel für einen batteriebetriebenen Root-Port-Hub ist ein Laptop, der nicht an ein externes Netzteil angeschlossen ist.

Über den Bus mit Strom versorgte Hubs erhalten den Strom von einem Hub mit eigener Stromversorgung oder einem Root-Port-Hub. In diesem Fall beträgt die maximale Stromstärke, die über den Eingang USB +5 V verfügbar ist, 100 mA. Das Spannungsniveau an USB +5 V kann auf bis zu 4,1 V absinken.

Hinweis 13: Das ist der gesamte Strom, der vom Anschluss USB +5 V und den analogen und digitalen Ausgängen gezogen werden kann.

Allgemeines

Tabelle 4-18. Allgemeine Spezifikationen

Parameter	Zustände	Spezifikation
Gerätetyp		USB 2.0 (Full-Speed)
Kompatibilität		USB 1.1, USB 2.0

Umgebungsanforderungen

Tabelle 4-19. Umgebungsanforderungen

Temperaturbereich für Betrieb	0 bis 70 °C
Temperaturbereich für Lagerung	-40 bis 70 °C
Luftfeuchtigkeit	0 bis 90% (nicht kondensierend)

Mechanische Eigenschaften

Tabelle 4-20. Mechanische Eigenschaften

Abmessungen	79 mm (L) x 82 mm (B) x 25 mm (H)
Länge des USB-Kabels	max. 3 Meter
Länge des Verbindungskabels	max. 3 Meter

Hauptverbindung und Anschlussbelegung

Tabelle 4-21. Verbindungsdaten

Anschlussart	Schraubklemmen
Leitungsquerschnitt	AWG 16 - 30

Differentieller Modus mit 4 Kanälen

Klemme	Signalname	Klemme	Signalname
1	CH0 IN HI	21	Port A0
2	CH0 IN LO	22	Port A1
3	AGND	23	Port A2
4	CH1 IN HI	24	Port A3
5	CH1 IN LO	25	Port A4
6	AGND	26	Port A5
7	CH2 IN HI	27	Port A6
8	CH2 IN LO	28	Port A7
9	AGND	29	GND
10	CH3 IN HI	30	PC+5V
11	CH3 IN LO	31	GND
12	AGND	32	Port B0
13	D/A OUT 0	33	Port B1
14	D/A OUT 1	34	Port B2
15	AGND	35	Port B3
16	CAL (+2.5VREF)	36	Port B4
17	GND	37	Port B5
18	TRIG IN	38	Port B6
19	SYNC	39	Port B7
20	CTR	40	GND

Single-Ended-Modus mit 8 Kanälen

Klemme	Signalname	Klemme	Signalname
1	CH0 IN	21	Port A0
2	CH1 IN	22	Port A1
3	AGND	23	Port A2
4	CH2 IN	24	Port A3
5	CH3 IN	25	Port A4
6	AGND	26	Port A5
7	CH4 IN	27	Port A6
8	CH5 IN	28	Port A7
9	AGND	29	GND
10	CH6 IN	30	PC+5V
11	CH7 IN	31	GND
12	AGND	32	Port B0
13	D/A OUT 0	33	Port B1
14	D/A OUT 1	34	Port B2
15	AGND	35	Port B3
16	CAL (+2.5VREF)	36	Port B4
17	GND	37	Port B5
18	TRIG IN	38	Port B6
19	SYNC	39	Port B7
20	CTR	40	GND

Vertrieb durch:

**Meilhaus Electronic GmbH
Fischerstrasse 2
D-82178 Puchheim, Germany
Tel.: +49 (0)89 89 01 66-0
Fax: +49 (0)89 89 01 66-77
E-Mail: sales@meilhaus.com
<http://www.meilhaus.com>**